

Эхолот для рыбалки Lucky

FFC-1108-1



Руководство пользователя

Благодарим Вас за покупку эхолота Fish Finder FFC-1108-1 в нашем интернет магазине <http://www.электроника.рф>.

Мы являемся официальными представителями завода LUCKY, поэтому всегда предлагаем лучшую цену и только оригинальную продукцию.

Перед доставкой весь товар проверяется.

Гарантируем 100% получение товара, если почта потеряет или ломает заказ в пути, мы вышлем новый за свой счёт

1. Краткий обзор

Это уникальный продукт подходит рыбакам любителям и профессионалам, показывает местонахождение рыбы, глубину и рельеф дна.

Использовать можно в океане, реке или озере, великолепен для обнаружения стай рыб. Этот портативный эхолот использует удивительную и инновационную технологию, является идеальным инструментом помогающим поймать Вам рыбу.

2. Принцип работы

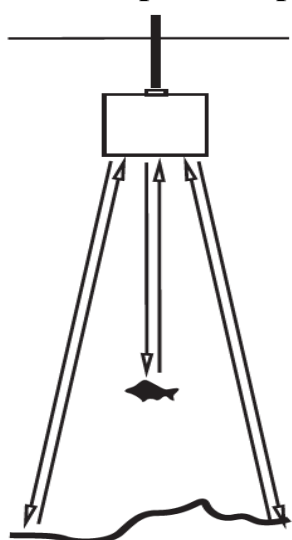

Технология гидролокации основывается на звуковой волне. Система использует сонар для обнаружения и определения структуры поверхности, рельефа, структуры дна и глубины.

Устройство посылает ультразвуковой сигнал и определяет расстояние, измеряя время от момента передачи сигнала до момента получения отраженного от поверхности сигнала; позволяет определить местонахождение, размер, и структуру объекта.

3. Дисплей

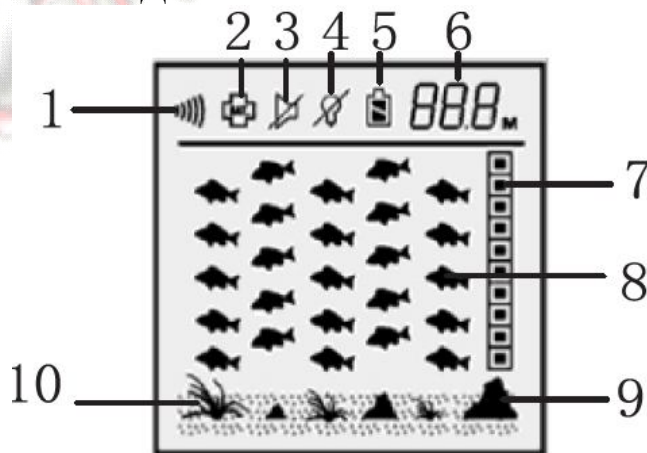

1. Индикатор чувствительности.
2. Экономия батареи вкл/выкл.
3. Сигнализирование рыбы вкл/выкл.
4. Подсветка вкл/выкл.
5. Индикатор заряда батареи.
6. Глубина.
7. Глубина рыбы.
8. Обозначение рыбы.
9. Рельеф дна.
10. Наличие органических объектов.

4. Функции и настройка

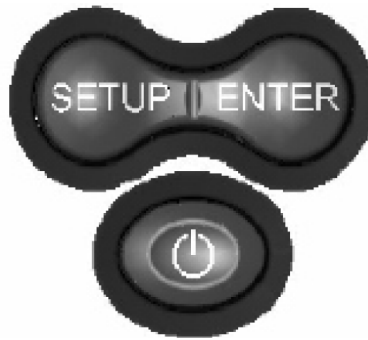

4.1 Питание, вкл/выкл.

Сдвиньте заднюю крышку, установите четыре батареи типа ААА. Обязательно установите батареи согласно полярности указанной на диаграмме в аккумуляторном отсеке. Закройте заднюю крышку. Для включения прибора нажмите кнопку включения. Прибор включится через одну секунду. Что бы выключить прибор нажмите кнопку включения и держите в течении 3 секунд пока прибор не выключится. Чтобы включить демонстрационный режим, прибор должен быть выключен, нажмите и держите кнопку включения более 5 секунд.

Примечание: Чтобы перейти от демонстрационного режима в обычный режим выключите и включите прибор заново. Автоматическое выключение: дисплей выключится автоматически, когда показатель глубины будет «---» непрерывно в течении 5 минут.

4.2 Настройки

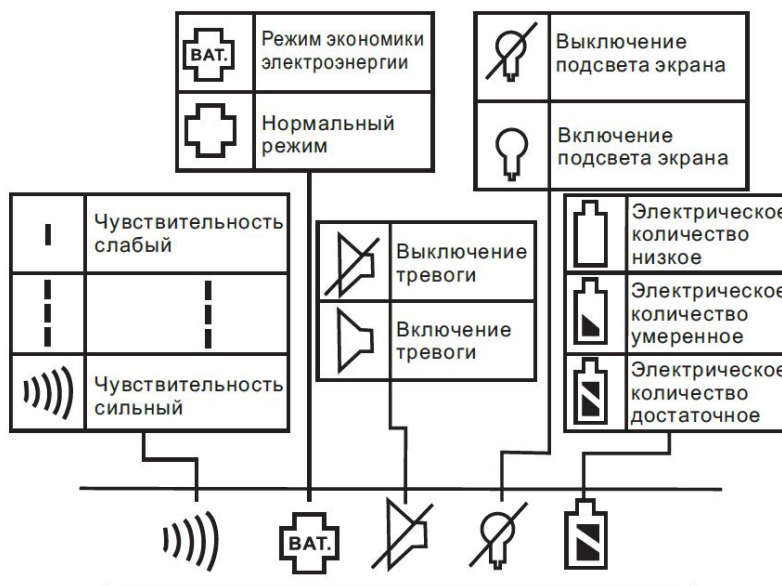

Нажмите и удерживайте клавишу «НАСТРОЙКИ» в течении 3 секунд, индикатор чувствительности «|||||» мигнет, далее нажимая кнопку «НАСТРОЙКИ» Вы сможете переходить к необходимой функции. Для того, чтобы зайти в меню выбранной функции, нажмите и держите клавишу «ВВОДА» в течении 3 секунд. Для изменения настройки выбранной функции нажимайте кнопку «ВВОДА».

Подсветка работает постоянно при активации функции подсветка. Это значительно уменьшает время работы прибора, поэтому советуем использовать данную функцию только при слабом освещении. При нажатии любой из кнопок подсветка будет работать в течении 3 секунд.

Примечание: Вы можете выбрать режим экономии батареи для увеличения времени использования прибора. Что бы вернуть прибор в обычный режим, достаточно просто нажать клавишу «ВКЛЮЧЕНИЯ».

5. Определение рыбы и глубины

5.1 Определение глубины



После включения прибора и помещения датчика в воду в верхнем правом углу появятся данные о глубине. Датчик корректно работает при глубине от 0,7 до 100 метров, при другой глубине датчик будет работать не корректно, и будет появляться символ "---".

Примечание: Некорректная работа датчика по определению глубины может быть вызвана чрезвычайно загрязненной местностью или тяжелым илом. Корректная работа датчика осуществляется в чистой воде. Датчик не может работать через воздушные пузыри. Имейте в виду, что корректную работу эхолота может нарушить даже самый маленький воздушный пузырь, который образуется между датчиком и водой.

5.2 Определение рыбы

При обнаружении рыбы на дисплее появится значок в виде символа рыбы. С правой стороны на дисплее отражается актуальная информация о нахождении рыбы, это информация будет смещаться в левую часть экрана при обновлении, каждые 5 секунд.

Примечание: Символы рыбы перемещаются справа налево с постоянной скоростью. Это перемещение никоим образом не отражает фактическое движение рыбы. Используйте символ рыбы, чтобы измерить глубину обнаружения рыбы. Это можно сделать, разделив шкалу (справой стороны дисплея) на 10 пунктов.

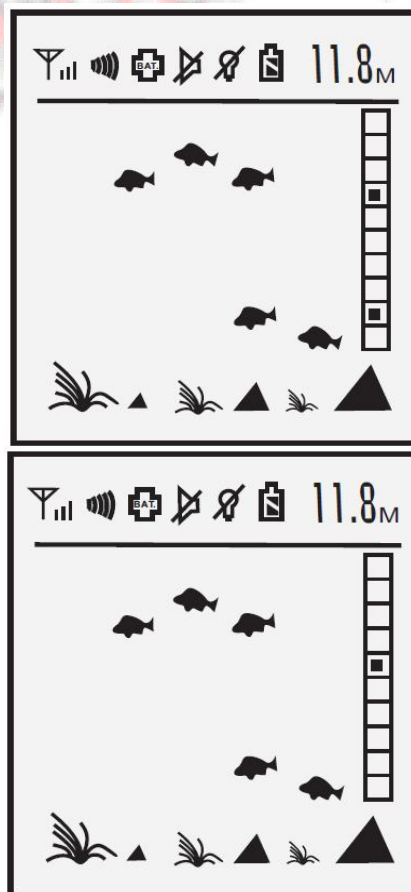

Пример: общая глубина 20 м, символ рыбы появляется в 5 поле, это значит, что рыба находится в 10 метрах от поверхности.

5.3 Органические объекты



При обнаружении органических объектов, на дисплее, как и на картинке выше, в зависимости от размеров этих объектов будут появляться символы. Слева изображен маленький объект, по середине - средний, и справа - крупный.

5.4 Рельеф дна



На картинках выше представлены варианты обозначения рельефа дна. Слева определяется органическая структура, скорее всего там есть камень или гряда камней или это просто неровный рельеф дна. Это может быть неплохое место для присутствия рыбы, но из-за органической структуры это сложно определить. По середине, обозначается средняя неровность рельефа дна. В этом месте можно уделить большое количество времени для ловли рыбы. Справа обозначается сильная неровность рельефа. Здесь могут быть большие камни, пни, деревья и ямы.

6. Установка датчика

6.1 Установите расстояние от резинового поплавка до датчика от 18 до 22 см. Опустите поплавок с датчиком в воду. Проконтролируйте, чтобы расстояние в воде от поплавка до датчика было минимум 18 см.

6.2 Забрасывая датчик в воду, ни в коем случае не забрасывайте датчик за кабель, т.к. Вы можете его порвать. Прежде чем забрасывать датчик, убедитесь, что кабель не запутан и ни за что не зацеплен.

6.3 В комплекте с эхолотом поставляется монтажный кронштейн для датчика. Кронштейн имеет регулировку, чтобы Вы могли его прикрепить как к корпусу лодки, так и к другим типам держателя.

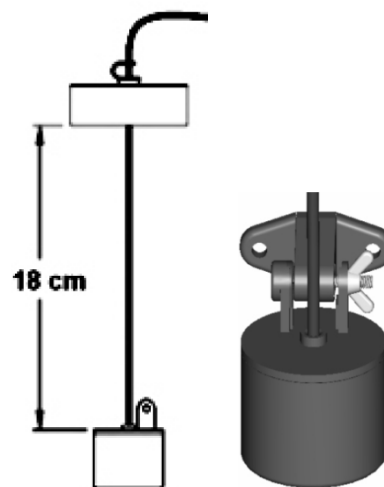

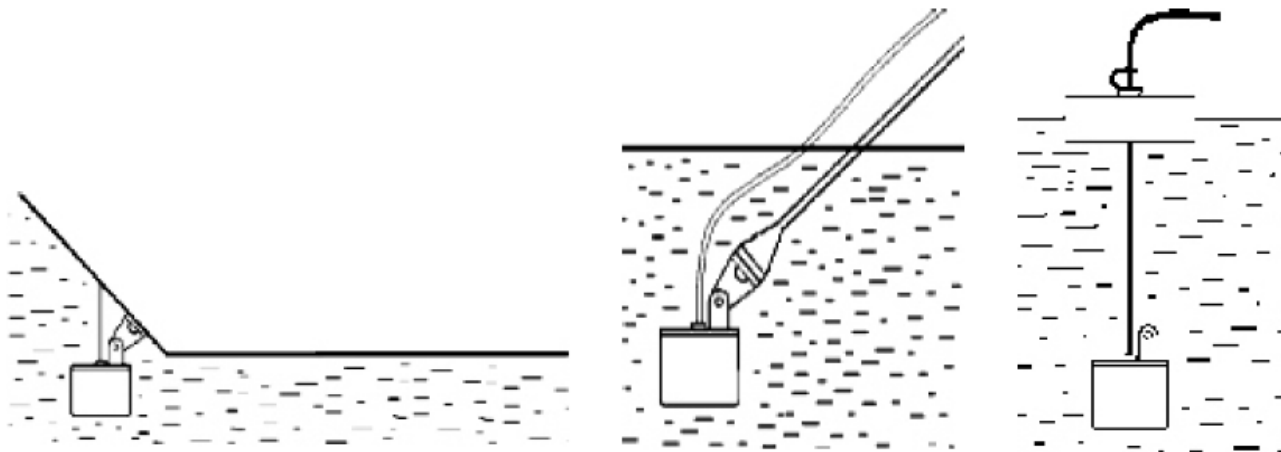

6.4 Вы можете использовать крепление, идущее в комплекте или любое другое, но главное, чтобы датчик был расположен параллельно дну.

Примечание: Не позволяйте кабелю опускаться на дно, т.к. он может зацепиться и оборваться.

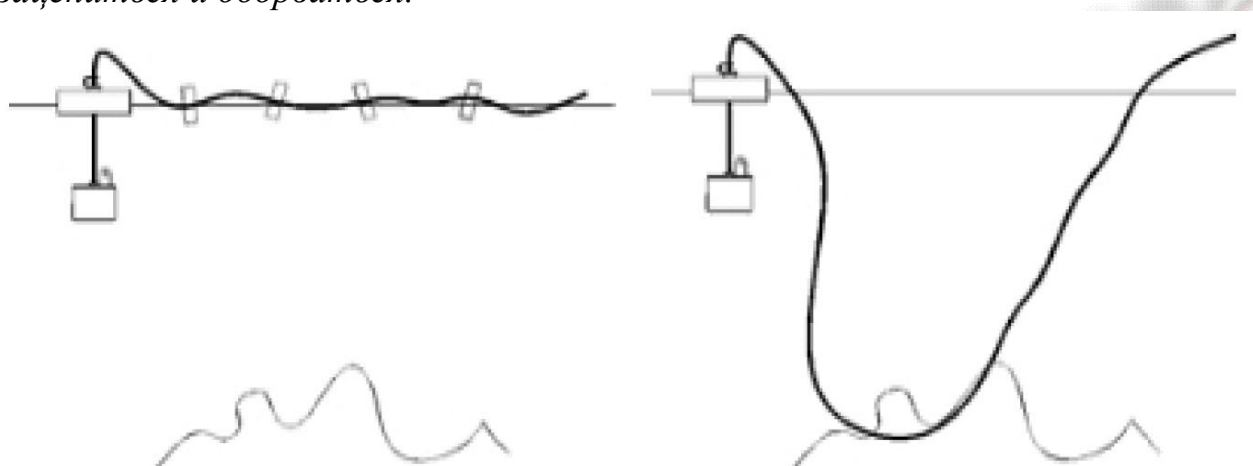

правильно

не правильно

Датчик может быть удален из воды следующим образом, вытаскивайте датчик за резиновый поплавок, после чего аккуратно вытащите кабель из разъема эхолота.

7. Рыбалка в лодке и на льду

7.1 Рыбалка в лодке

7.1.1 Закрепите датчик и опустите в воду согласно предыдущим инструкциям.

7.1.2 Прикрепите датчик к корпусу лодки корректируя угол наклона.

7.1.3 Через корпус лодки. Поместите датчик в самое тонкое место дна в лодке или же нанесите на датчик смазку и придавите его к корпусу лодки круговыми движениями.

Примечание: если показания глубины не отображаются («---») поместите датчик непосредственно в воду. Если в воде датчик работает исправно, попробуйте изменить место прикрепления его на дне лодки. Устанавливая датчик методом указанным выше.

К сожалению, не через каждый корпус лодки работает данный метод, если же у Вас не получилось найти место на дне лодки, то для корректной работы датчика опустите его в воду.

7.2 Рыбалка на льду

Для более корректной работы датчика при рыбалке на льду, настоятельно рекомендуем пробурить лунку и поместить датчик непосредственно в воду.

Если Вы хотите узнать глубину и присутствие рыбы прежде, чем бурить лунку, очистите снег с поверхности льда, убедитесь что поверхность гладкая. Налейте небольшое количество воды на лед и поместите датчик в это место. Подождите, пока датчик примерзнет ко льду.

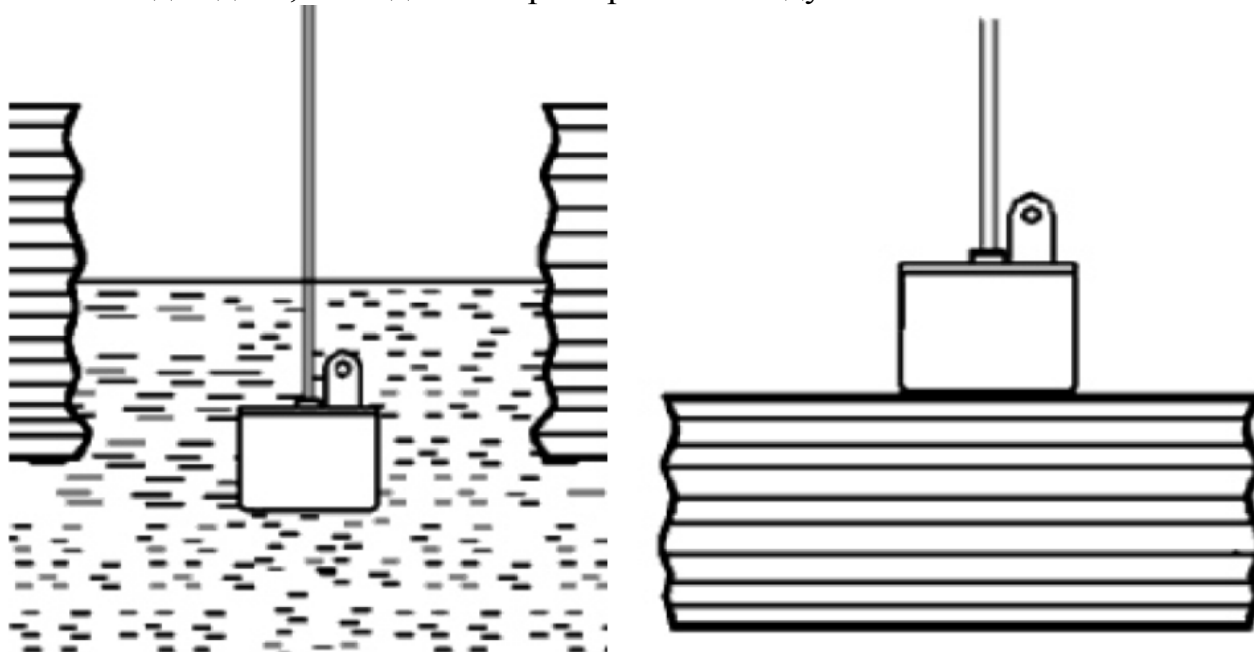

Если между датчиком и льдом, а также в самой структуре льда будут воздушные пузыри, то датчик будет работать некорректно. В этом случае советуем Вам сменить место или пробурить лунку и поместить датчик непосредственно в воду.

Примечание: Чтобы удалить датчик с поверхности льда, обхватите его рукой и круговыми движениями постарайтесь освободить его ото льда. Если у Вас не будет получаться, начните наносить небольшое количество воды на основание датчика и повторяйте круговые движения до тех пор пока не освободите датчик. Никогда не используйте какие-либо предметы для освобождения датчика, это может привести к его повреждению и дальнейшей поломке. Холодная погода плохо влияет на работу дисплея, поэтому рекомендуем поддерживать температуру прибора не ниже -17°C .

После завершения работы удаляйте батареи из батарейного отсека, протирайте датчик и кабель сухой тряпкой, не мойте прибор под струей воды и не используйте химикаты для его очистки.

8. Технические характеристики:

1. Дисплей: ЖК-монитор TN/ANTI-UV LCD.
2. Питание: 4-AAA щелочные батареи.
3. Мера глубины: Метр/ Фут.
4. Угол сканирования: 45°.
5. Диапазон глубины: от 0,7 до 100 м.
6. Температура работы: -20°C...70°C.

9. Комплектация

- 1) Круглый датчик с кабелем 7м.
- 2) Эхолот FFC-1108-1.
- 3) Комплект крепления к борту лодки.
- 4) Поплавок.
- 5) Ремешок для ношения.

После получения и проверки товара, пожалуйста, напишите нам, что товар доставлен, и оставьте отзыв у нас на сайте о товаре и о сайте, заранее большое Вам спасибо.

Гарантия 1 год при условии правильной эксплуатации

наш адрес: <http://www.ёэлектроника.рф>

телефон: +7-928-777-37-65

e-mail: ielectronics@yandex.ru